

SYSTEME ALUMINIUM POUR VERRIERE PHOTOVOLTAÏQUE

Conçue sur mesure, de 10 à 50% de taux de transparence pour générer luminosité et ombrage. Le tout en produisant de l'électricité !

Nos verrières photovoltaïques apportent une architecture protectrice alliant modernité et éco-conception pour le bien être des usagers.

Nos solutions sur mesure pourront répondre aux attentes de tous types de bâtiments.

Luminosité, originalité et production solaire sont la parfaite combinaison pour réussir une démarche d'efficacité énergétique.



Durabilité & esthétique

- Ossature dimensionnée pour résister aux conditions climatiques les plus élevées
- Visuel agréable et design soigné avec zéro fils et Boitiers apparents
- Compatible verrière de toit avec isolation thermique grâce à un double vitrage isolant

Luminosité

- Taux de transparence sur-mesure de 10 à 50%
- Combinaison possible avec du vitrage classique



Economies

Production d'énergie et autoconsommation.



Compatibilité modules : BISOL – CSWIMAR – SOLTECH – VMH – ERTEX – SILICONTILE- ISSOL
(Autres, nous consulter)

Caractéristiques générales

- Modules non cadrés : laminés, bi-verre et double vitrage
- Orientation : portrait ou paysage
- Façade en aspect grille
- Angle de pose : selon DTU 39
- Normes : Eurocode 9
- Garantie : 10 ans
- Pack électrique : câblage DC inclus
- Passage de câble dans les rails aluminium

Ossature

- Matériaux : Aluminium extrudé EN AW 6060 T
- Profils montants : 3 hauteurs au choix, 92/142/228 mm selon configurations et charges climatiques
- Fixation : Acier inox A316L
- Largeur aluminium interne 64mm
- Largeur aluminium extérieur 50mm
- La rupture de pont thermique sera assurée par une barrière isolante en ABS
- L'étanchéité du système est renforcée par la mise en place d'une bande butyl sous le capôt serreur.
- Possibilité de réaliser des angles de 0-/+5°

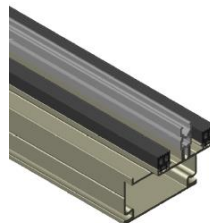

Traverse
Moment d'inertie : 19,25 cm⁴

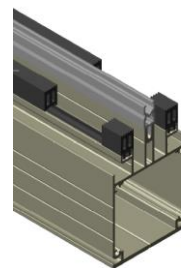

Montant 92mm
Moment d'inertie : 83 cm⁴



Montant 142mm
Moment d'inertie : 281 cm⁴

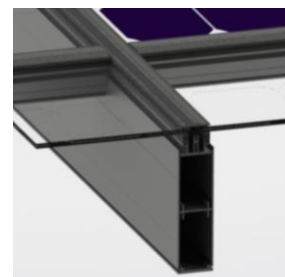

Montant 228mm
Moment d'inertie: 1250 cm⁴

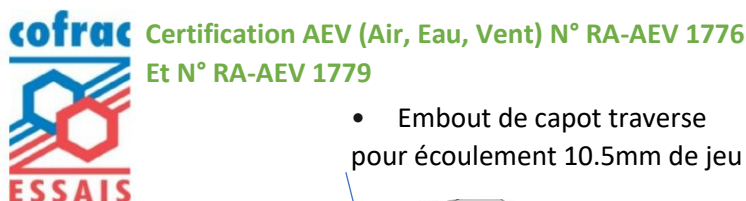

- Embout de capot traverse pour écoulement 10.5mm de jeu

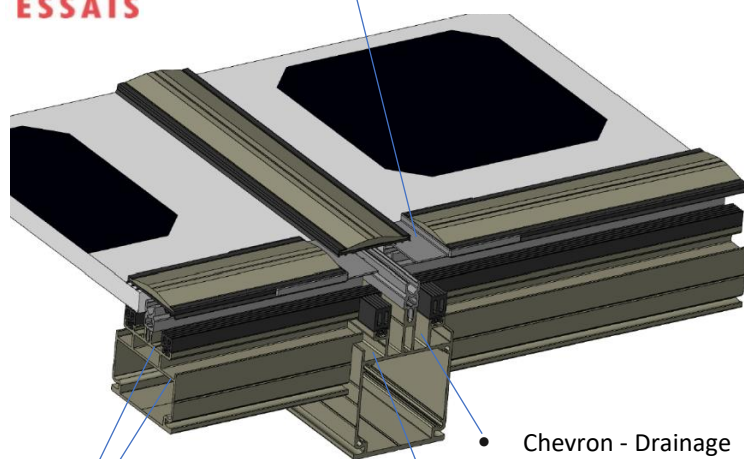

- Traverse - Drainage principal 36mm² (3,5mmx10,4mm)

- Chevron - Drainage principal 174mm² (9,7mmx18mm)

- Traverse - Drainage eaux de condensation traverse 55mm² (3,7mmx15,1mm)

- Chevron - Drainage eaux de condensation 102mm² (7mmx14,6mm)

Prises de volume

- Epaisseur du vitrage de 4 à 40 mm
- Largeur de prise en feuillure 13mm
- Jeu entre remplissage 24mm, longitudinal et transversal
- Intégration de châssis ouvrants

Design







- Anodisation et laquage sous les labels Qualanod, Qualicoat, Qualimarine.
- Couleurs standard : Blanc, beige, bleu, vert, noir, rouge, gris et marron

Options

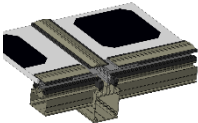
- Laquage hors RAL standard
- Kit éclairage LED encastré dans les profils
- Chéneau de récupération des eaux pluviales avec descente dans les poteaux
- Verre photovoltaïque en assemblage double vitrage

Du matériel haut-de-gamme offrant un excellent rendement et une durabilité à toute épreuve

La compatibilité structure et modules permet la réalisation d'une installation *premium* complète, esthétique et très innovante. Ce matériel vous garantira un excellent rendement et luminosité quel que soit l'ensoleillement.

							
Système verrière - préau- pergola- carport			Modules		ERTEX/ SOLTECH/ S'TILE/ CSWISMAR/ BISOL		Onduleurs micro APsystems ou strings SMA, selon configurations
Surface totale	Selon projet		Cellules	30/40/50/60/70/80/90/100 monocristallin		Rendement max	De 94,3% à 97,5%
Format	Portrait ou paysage		Puissance maximale	135/181/226/271/316/361/402/446 Wc		Puissance nominale	De 2 500 W à 3 100 W
Structure	Verrière - auvent - préau	1	Dimensions	Largeur 993/ 984/ 1031 mm Longueurs : 1000/1400/1650/1750/2000/2400 /2700/3000/3400 mm			
Boîtier DC		1	Garantie fabricant	10 ans		Garantie fabricant	5 ans (extension à 10 et 20 ans en option)
Boîtier AC	Triphasé	1	Pour obtenir le détail des caractéristiques techniques de ces différents produits, nous vous invitons à consulter les fiches fabricants				
Arrêt d'urgence	+ câble CR1	1					
Connecteurs	Radox solar ou Tyco						
Câble solaire	Double isolation	100 m					

Certification et garantie des produits

Modules	Garantie produit 10 ans garantie puissance de 92% sur 10 ans 80% sur 25 ans Certification normes CEI/EN 612 CEI/EN 61730 EN 61701 (corrosion)
Structure	Garantie produit 10 ans Certification AEV essai Air Eau Vent en date du 25 Mars 2019

Spécifications des modules

	CS Wismar excellent	Bisol lumina	S'Tile	Ertex	Soltech
Dimensions modules	1693x993x4,5	1642x984x3,2	Sur mesure	Sur mesure	1690x1031x10
Puissances Wc	275/250/160	275/250/220	Sur mesure	Sur mesure	287
Bi-verre	x		x	x	X
Laminé tedlar transparent		x			
Module non cadré	x	x	x	x	X
Bi facial			x		
Boîte de jonction au dos	x	x	X		
Boîte de jonction sur le côté				x	X
Capots cache câbles	x	x	x		
Câbles et boîtes de jonctions invisibles				x	X
Type d'intercalaires	EVA	EVA	EVA	PVB	EVA
Nombre de feuille d'intercalaires	2	2	2	2	2
Tolérance 0/-5%	x	x	x	x	X
Epaisseur verre avant et arrière vitrage sur mesure 2,20 à 3 m			5 mm	5 mm	5 mm
Epaisseur verre avant et arrière vitrage sur mesure 3 à 4 m			6 mm	6 mm	6 mm

Fabricants



ABAQUE entraxes maximum entre appuis

Exemples de dimensions de modules mm

	Type 1	Type 2	Type 3	Type 4	Type 5	Type 6	Type 7	Type 8	Type 9	
<i>Profils aluminium</i>	1693	1650	1800	2000	2400	1800	3000	3200	3200	
<i>Zone neige</i>	993	1000	1050	1000	1000	1800	1000	790	1176	
<i>Entraxe pannes max MT 92mm</i>	C2	3,20 m	3,10 m	3,00 m	3,10 m	3,10 m	2,50 m	3,10 m	3,30 m	2,90 m
<i>Entraxe pannes max MT 142mm</i>	C2	3,90 m	3,90 m	3,80 m	4,60 m	4,60 m	3,80 m	4,60 m	5,00 m	4,40 m
<i>Entraxe pannes max MT 228mm</i>	C2	6,20 m	6,20 m	6,20 m	7,60 m	7,60 m	6,30 m	7,60 m	8,10 m	7,20 m
<i>Entraxe pannes max MT 92mm</i>	A2	3,40 m	3,40 m	3,20 m	3,30 m	3,30 m	2,70 m	3,30 m	3,50 m	3,10 m
<i>Entraxe pannes max MT 142mm</i>	A2	4,10 m	4,10m	4,10 m	4,90 m	4,90 m	4,10 m	4,90 m	5,30 m	4,70 m
<i>Entraxe pannes max MT 228mm</i>	A2	7,10 m	7,10m	6,50 m	8,00 m	8,00 m	6,70 m	8,00 m	8,60 m	7,70 m



Notre engagement est de promouvoir le développement durable avec des solutions photovoltaïques esthétiques.



Partagez-nous votre projet : contact@solarstructure.fr - Tél : +33 (0)9 50 76 27 26

545 Rue Léon Jouhaux, 50000 SAINT LÔ - RCS Coutances 804 810 786